



Руководство по эксплуатации IP камеры АйТек ПРО



IPC-PTW 2,8



ОПИСАНИЕ

Видеокамера IPc-PTW 2,8 предназначена для наблюдения внутри жилых помещений. В производстве используются высококачественные комплектующие и оснащается производителем процессором для транслирования изображения с разрешением FULL HD (2Mp). Для удобства предусмотрено управление положением видео модуля в двух плоскостях (по горизонту 0°-355° и вертикали 80° (-5° ~ +75°).

Предусмотрена функция автоматического слежения за движущимися объектами.

Модель оснащена встроенными микрофоном и динамиком, позволяет слушать и разговаривать с мобильного приложения.

Инфракрасная подсветка с длиной волны 940nm (6pcs) не видна человеческому глазу, для монохромного изображения дополнена светодиодом белого света, включаемого по команде для получения цветного изображения в темноте. Один из сценариев использования в качестве видеонаблюдения - активирует воспроизведение аудиофайла при громком звуке, например плаче ребёнка.

Конструкция предусматривает записывать на микро SD-карту памяти по детектору движения, подключение при этом на устройства записи не предусмотрено, и используется исключительно для частного владения.

Встроенный радио модуль 2.4GHZ и сетевой интерфейс RJ-45 позволяет настроить и использовать видеокамеру без проводов.

В комплекте поставляется адаптер питания Micro USB type "B". При необходимости поддерживается технология питания по витой паре PoE - для работы от специализированных коммутаторов.

КОМПЛЕКТАЦИЯ

1. Камера видеонаблюдения - 1 шт.
2. Руководство по эксплуатации – 1 шт.
3. Блок питания – 1 шт.
4. Кабель питания – 1 шт.
5. Монтажный комплект – 1 шт.
6. Монтажная вставка – 1шт.



ТЕХНИЧЕСКИЕ ХАРАКТЕРИСТИКИ

Модель	IPc-PTW 2,8
Матрица	1/2.7" 2 Megapixel progressive CMOS SP2305
Количество эффективных пикселей	1920(H) x 1080(V)
Чувствительность	Цвет: 0.05лк @ (F2.0), 0лк с ИК
Видеопроцессор DSP	HI3516EV200
Скорость электронного затвора	1/25 ~ 1/12000 сек.
Объектив	2,8 мм
Крепление объектива	M12
Угол обзора объектива	H.FOV: 103°
Видеосжатие	Основной поток: H.264/H.265 Дополнительный поток: H.264/H.265/MJPEG
Битрейт видео	1 поток: 256Кбит/сек ~ 2048 Кбит/сек; 2 поток: 128Кбит/сек ~ 1024 Кбит/сек
Аудиосжатие	G.711A/G711U/G726 16k
Основной поток	До 1080P (1920x1080) @ 30 кадров/сек
Дополнительный поток	До VGA (640x480) @ 30 кадров/сек
Улучшение изображения	Регулировки яркости, баланса белого; BLC/HLC, DWDR, поворот по горизонтали, зеркальное изображение, наложение масок конфиденциальности (1 зона), 3D-DNR, анти-туман, выделение до 8ми областей интереса (ROI)
Переключение «День/ночь»	Механический ИК-фильтр с автопереключением
Детекция движения	Есть



Протоколы	TCP/IP, DHCP, DNS, DDNS, NTP, UPnP, PPPoE
Безопасность	Защита паролем, фильтрация IP-адресов, аутентификация с кэшированием, журнал пользователей
Smart-функции	Разрыв сети; ошибки хранилища; детектор превышения /отклонения заданного диапазона громкости звука, слежение за объектом
Действия по тревоге	Отправка e-mail, активация записи, PUSH Уведомление CamView Lite, активация LED подсветки, воспроизведение указанной мелодии
Сетевой интерфейс	Ethernet (10/100 Base-T), Встроенный Wi-Fi 2.4Гц дальность 10м
Аудиовход / встроенный микрофон	Встроенный микрофон
Аудиовыход / встроенный динамик	Встроенный динамик
Тревожные интерфейсы	Нет
Локальное хранилище	microSD-карта до 256Гб
Кнопка сброса настроек	Есть
Напряжения питания	DC 5В/ PoE
Потребляемая мощность	1,5Вт (ICR, динамик вкл.: макс.4 Вт)
Рабочие условия	0°C ~ +40°C
Защита корпуса	Пыль и влага - IP20
Дальность действия ИК-подсветки	До 8 м
Материал корпуса	Пластик
Габариты	Ø81мм X 110мм (без крепления), 113мм (с креплением)
Вес (нетто), кг.	0,275 кг



ГАБАРИТНЫЕ РАЗМЕРЫ

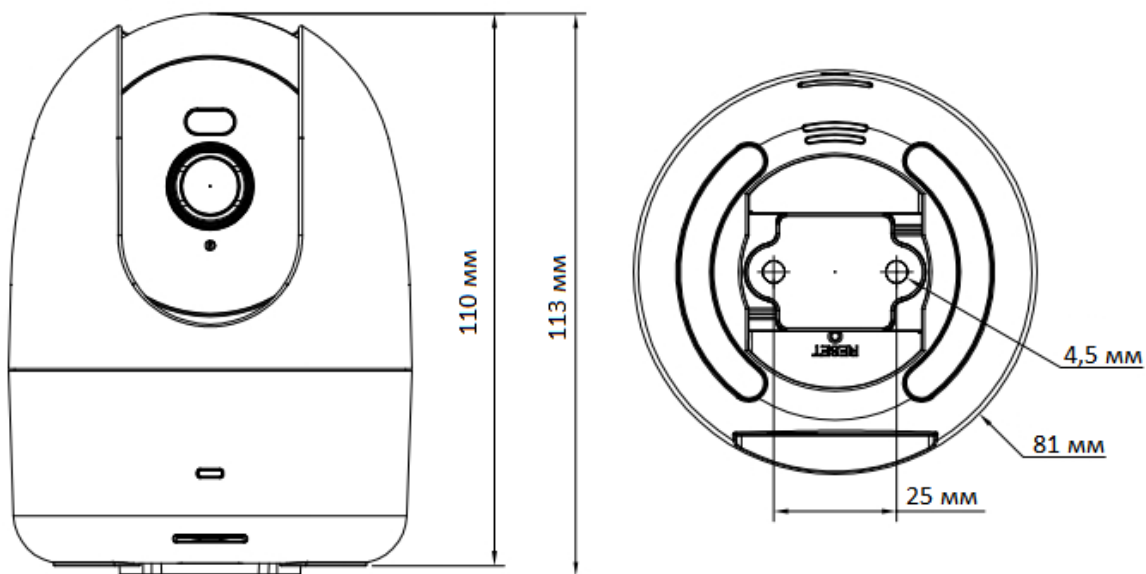

ВНЕШНИЕ РАЗЪЕМЫ



№	Описание
1	Сетевой порт RJ-45
2	Разъем питания DC 5В
3	Слот для microSD-карта до 256Гб



ПЕРВИЧНАЯ НАСТРОЙКА

Скачайте и установите приложение CamView Lite. Приложение доступно для iOS и Android.

После установки откройте приложение. Для использования приложения необходимо создать аккаунт. Нажмите кнопку «Создать аккаунт» (Create Account).

Введите почтовый адрес и пароль, после нажмите на кнопку «Отправить код» (Send Code). На указанный почтовый адрес придёт сообщение с кодом для подтверждения регистрации, введите его в поле рядом с кнопкой.

Поставьте галочку рядом с условиями групповой политики (Privacy Policy), прочитайте условия и подтвердите согласие. Нажмите на кнопку «Создать аккаунт» (Create Account).

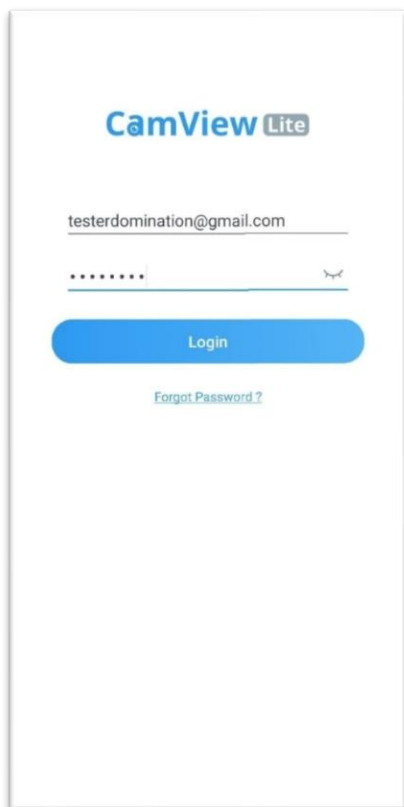

Вернитесь к меню авторизации, введите логин и пароль от учетной записи, нажмите кнопку «войти» (Login).

При первой авторизации будет предложено краткое ознакомление с приложением и его функциями.

ДОБАВЛЕНИЕ КАМЕРЫ В ПРИЛОЖЕНИЕ CamView Lite

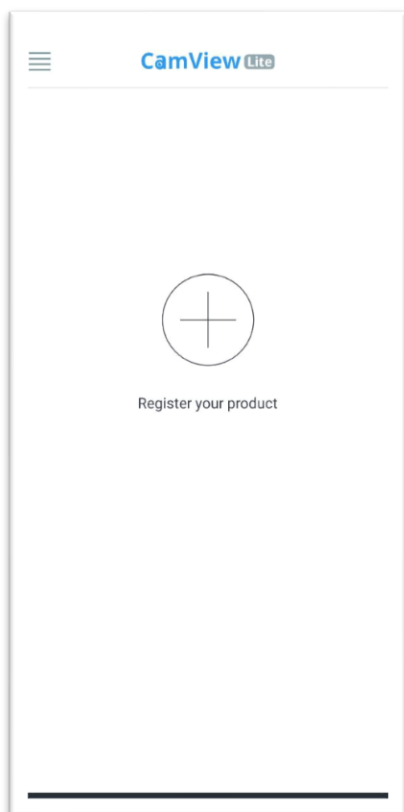

Первичное подключение и настройка проводится через мобильное приложение.

1. Перейдите в главное меню и нажмите на кнопку «Добавить устройство» (Register your product).

- Ваш смартфон должен быть подключен через 2.4 ГГц Wi-Fi с доступом в интернет.
- Для некоторых операций в приложении потребуется разрешение на вашем смартфоне.



2. Выберите тип устройства, которое хотите подключить.



3. Отсканируйте QR код, который расположен на камере.

- Можно включить и отключить вспышку по нажатию клавиши внизу слева, в условиях недостаточной освещенности.
- Есть возможность выбрать изображение QR кода с камеры по нажатию клавиши внизу справа.

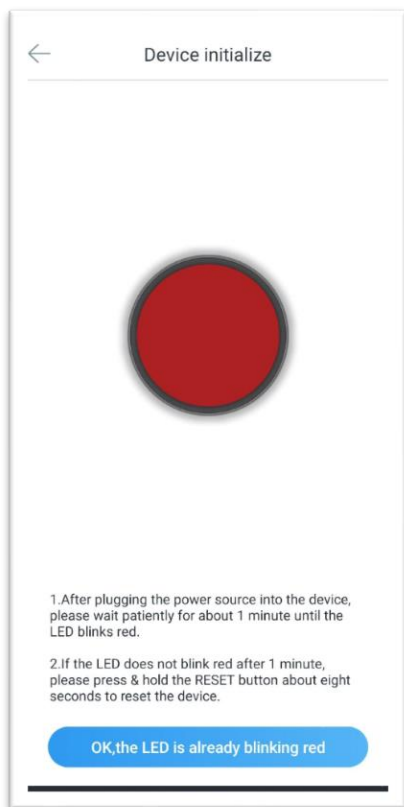

4. Подключите устройство к питанию, блок и кабель питания находятся в комплекте с камерой.

- После подключения питания к камере LED индикатор загорится красным, после 1 минуты ожидания индикатор должен мигать.

- Если LED индикатор не начинает мигать после 1 минуты ожидания, зажмите кнопку «Сброс» (Reset) на 8 секунд, для установки настроек по умолчанию. После сброса повторите предыдущие этапы настройки.

После того, как индикатор начнет мигать, нажмите на кнопку «Ок, LED индикатор мигает» (OK, the LED is already blinking red)



5. Когда отобразится информация о сети Wi-Fi, подключенной к смартфону, введите пароль Wi-Fi, затем нажмите «Далее» (Next).

- Если подключение камеры завершилось ошибкой или был введен неправильный пароль от сети Wi-Fi, LED индикатор будет мигать синим, а после желтым. В таком случае зажмите кнопку «Сброс» (Reset) на 8 секунд, для установки настроек по умолчанию. Повторите настройку камеры.

- Сети Wi-Fi в диапазоне 5Ггц не поддерживаются.

- Метод авторизации WPA Enterprise не поддерживается.

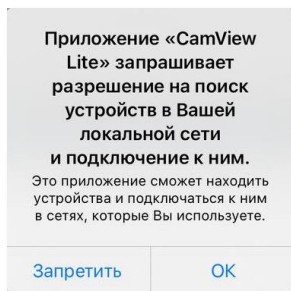

! На некоторых устройствах iOS потребуется включить настройки локальной сети для приложения.

Следуйте следующей инструкции:

- Зайдите в настройки.
- Найдите приложение CamView Lite.
- Передвиньте ползунок «Локальная сеть» во включенное положение.
- Нажмите «Геопозиция».
- Выберите из списка «Во время использования приложения».
- Передвиньте ползунок «Сотовые данные» во включенное положение.

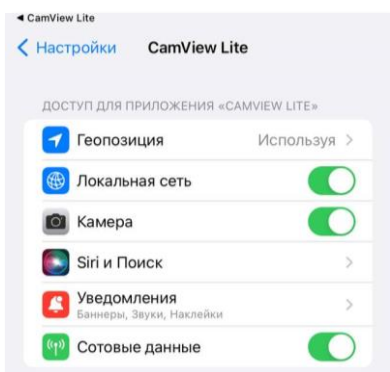

6. Появившийся QR код необходимо показать камере. Держите телефон параллельно объективу камеры на расстоянии 15-30 см. Перемещайте смартфон к камере или от неё, так же можно изменять угол, под которым камера смотрит на QR код.

- Для лучшего распознавания QR кода камерой, рекомендуется выставить максимальную яркость экрана на смартфоне.
- После распознавания QR кода камеры издаст одиночный звуковой сигнал и будет мигать синим. Это означает, что камера подключается к Wi-Fi.
- После успешного подключения LED индикатор перестанет мигать и постоянно будет гореть синим.

Если все шаги были выполнены успешно, нажмите кнопку «Да, индикатор горит синим» (Yes, the LED turned to blue). Переходите к шагу 11.

Если камера продолжает мигать красным



индикатором, это означает что камера не смогла считать QR код и не подключилась к Wi-Fi, нажмите надпись «Нет, индикатор мигает красным» (No, the LED is still blinking red). Переходите к шагу 7.

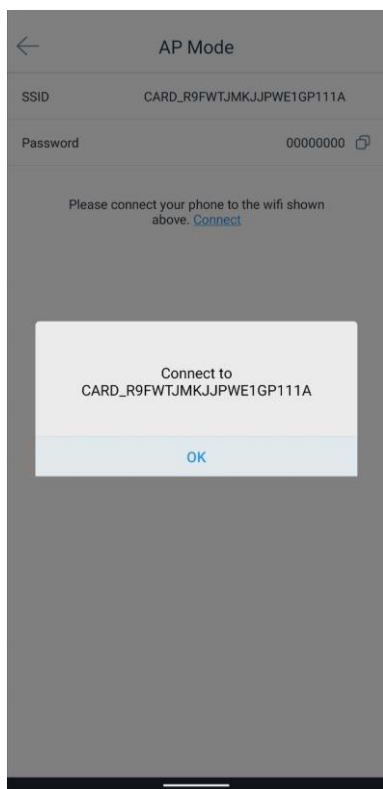

7. В появившемся окне на Android приложении нажмите «ОК». В приложения на IOS необходимо нажать «Подключиться» (Join). Камера подключится, используя протокол P2P.

8. Используя SSID камеры, приложение начнет поиск камеры.

9. При нахождении камеры появляется всплывающее окно. Нажмите кнопку «Подключиться» (Connect) для подключения к камере.

10. В следующем всплывающем окне выберите сеть Wi-Fi из пункта 5. Нажмите кнопку «Завершить» (Complete).

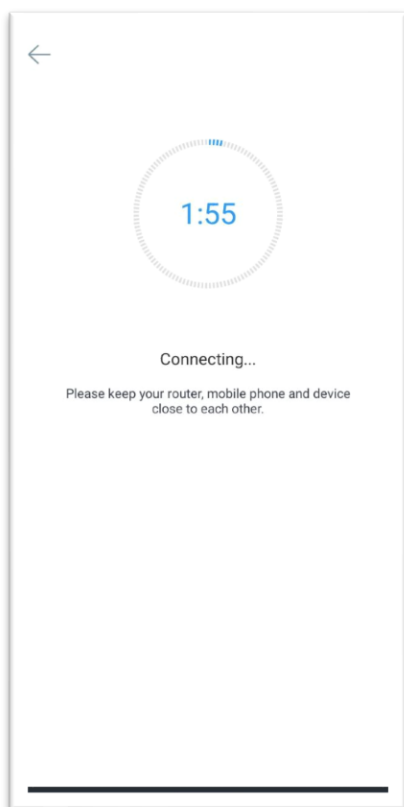

11. Подождите пока смартфон подключиться к камере.



12. В меню настройки камеры укажите её название и введите пароль, подтвердите его. Нажмите кнопку «Применить» (Apply).

Camera Setup

Camera ID
1 to 30 characters

Password

Confirm Password
8 to 13 alphanumeric characters [Rules](#)

Apply

13. Добавление и первичная настройка камеры завершены, теперь вы можете просматривать видео поток с камеры в реальном времени.







ПОДКЛЮЧЕНИЕ КАМЕРЫ В ПРИЛОЖЕНИИ Video Management

System ДЛЯ ПК

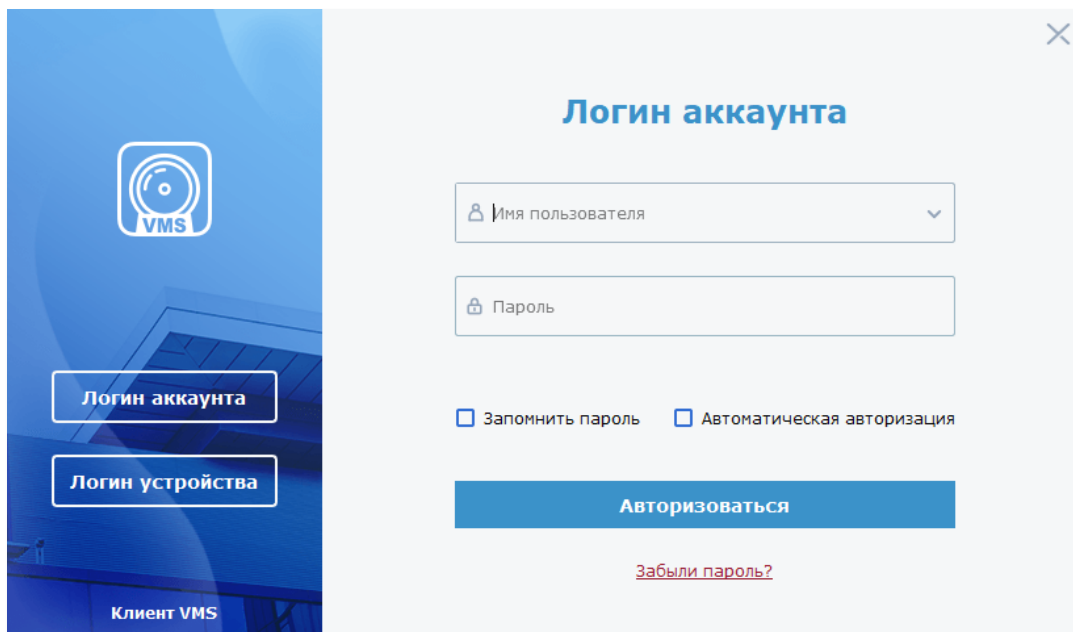
1. Создайте аккаунт для авторизации в приложении.
2. Авторизуйтесь в приложении VMS.



3. В главном меню, в поле конфигурация, нажмите кнопку устройства.
4. Если вам известны IP и медиа порт камеры, нажмите кнопку «Добавить» , во вкладке «Все оборудование» и введите данные устройства.
5. Если вам не известны данные устройства, зайдите во вкладку «Автоматический поиск». Начнется автоматический поиск устройств в вашей локальной сети.
6. После завершения поиска, выберите найденное устройство нажатием на кнопку .
7. Введите логин и пароль от камеры.

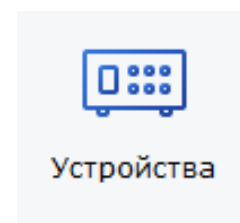

Для подключения камеры в приложении Video Management System, камера должна уже быть настроена через мобильное приложение. При первичной настройке камере присваивается логин и пароль.



8. После добавления камера она отобразится во вкладке «Все оборудование»
9. Для просмотра видео потока с камеры, в главном меню нажмите кнопку «Видео»
10. Для просмотра видеоархива с камеры, нажмите в главном меню кнопку «Удаленное воспроизведение». Важным условием для просмотра архива, является наличие установки в камеру устройства хранения.



Видео



Удаленное
воспр.

ТРАНСПОРТИРОВАНИЕ И ХРАНЕНИЕ

Камеры в транспортной таре перевозятся любым видом крытых транспортных средств (в железнодорожных вагонах, закрытых автомашинах, трюмах и отсеках судов, герметизированных отапливаемых отсеках самолетов и т.д.) в соответствии с требованиями действующих нормативных документов.

Условия транспортирования должны соответствовать условиям хранения 5 по ГОСТ 15150-69 (навесы или помещения, где колебания температуры и влажности воздуха несущественно отличаются от колебаний на открытом воздухе (например, палатки, металлические хранилища без теплоизоляции, расположенные в макроклиматических районах с умеренным и холодным климатом в атмосфере любых типов).

Хранение камер в транспортной таре на складах изготовителя и потребителя должно соответствовать условиям 1 по ГОСТ 15150-69 (отапливаемые и вентилируемые склады, хранилища с кондиционированием воздуха, расположенные в любых макроклиматических районах).



ГАРАНТИЯ

1. Гарантийные обязательства

Изготовитель гарантирует соответствие настоящего оборудования требованиям технических условий при соблюдении потребителем правил транспортирования, хранения, монтажа и эксплуатации.

При отсутствии отметки продавца в настоящем паспорте гарантийный срок исчисляется от даты производства. Дата производства зашифрована в кодовом номере на задней части корпуса изделия.

Гарантийные обязательства не действительны, если причиной неисправности оборудования являются:

- повреждения прибора, вызванные скачком напряжения, обнаружение следов подключения к не рекомендованным источникам электропитания, не предназначенным для данного прибора;
- наличие внешних или внутренних механических повреждений, обнаружение следов воздействия на прибор домашних животных, насекомых, грызунов и посторонних предметов;
- обнаружение внутри прибора следов воздействия на него жидкостей (коррозия, окисление);
- обнаружение следов неквалифицированного ремонта прибора, а также вмешательство в его программное обеспечение;
- наличие следов несанкционированного изменения конструкции, непредусмотренного производителем, воздействие каких-либо других внешних факторов, нарушающих работоспособность данного оборудования;



- нарушение правил эксплуатации, целостности кодового номера изделия, обнаружение стертых (поврежденных) кодового номера изделия;

Гарантийные обязательства действуют только при предъявлении настоящего паспорта. Изготовитель не несет ответственности и не возмещает ущерб за дефекты, возникшие по вине потребителя при несоблюдении правил эксплуатации и монтажа.

2. Общие рекомендации по гарантийному ремонту.

При отправке в ремонт оборудования услугами транспортной компании, просим наклеивать на коробку табличку с надписью крупным шрифтом «В РЕМОНТ». А также прилагать акт с указанием дефектов и условий их проявления, комплектности оборудования, контактного лица, номера контактного телефона, e-mail; для гарантийного оборудования – даты покупки и номера расходной накладной, названия компании покупателя.

***Подробную инструкцию по эксплуатации и установке
можно скачать на сайте www.itech-cctv.ru***

Данные устройства:

Модель _____

Дата сборки _____



Серийный номер _____

Упаковку произвел:

_____ / _____ / ШТАМП ПРОДАВЦА

Дата продажи « ___ » _____ 20 __ г



Круглосуточная техподдержка
по оборудованию **АйТек ПРО**
8800 700 84 59

Товар прошел сертификацию



Не утилизировать как
бытовой отход

Сделано в КНР